

Fibershield® -P

Textilní požární uzávěr (P)remium pro vyšší požární odolnosti a velké rozměry otvorů

Popis produktu

Ideální pro účinnou požární ochranu při velkých rozměrech otvorů: U textilního požárního uzávěru Fibershield-P je schválena šíře do 10 m a rolovací výška do 7,6 m. Větší rozměry jsou však také technicky možné. Díky použití různých typů tkaniny je možné dosáhnout různých tříd požární ochrany. Jedinečný pohonný systém plně dostačuje k pohybu uzávěru. Standardně je Fibershield-P vybaven pohonným systémem „Gravigen“, který uzavírá bez energie a nutnosti protipožárních kabelů. Fibershield-P nabízí při řešení specifických požadavků našich zákazníků velkou míru svobody, jelikož je dostupný v mnoha konstrukčních variantách.

Konstrukce	textilní požární uzávěr	Doklad	Z-6.60-2127 • UB III/B-07-010-1 • LP-1216.2/02 • UB III/08-033 • UB III/B-04-045 • UB 3.1/ 09-018 • UB 3.3/09-202 • UU IV/00-39-1 • 08/32309876 • 2011-Efectis-R0495
Dosažitelné cíle ochrany	EI - s požárně bezpečnou zónou • EI - se sprinklery	Směr uzavírání	z vrchu dolů
Doklad o použitelnosti	Všeobecné schválení stavebního dozoru (Z-6.60-2127)	Požární odolnost	E 30 • E 60 • E 90 • EW 30 • EW 60 • klasifikováno podle DIN EN 13501-2
Tkanina	Heliotex • Protex 1100.1 A2	Uzavírací cykly	C2
Úsek bez požárního zatížení	Heliotex: EI 30/60/90 min 20/30/50 cm • Protex: EI 30/60/90 min 100/150/200 cm		

Konstrukční provedení (Systémový výkres)

Klasifikace	Tkanina	Šířka systému (SB)	Rolovací výška (AL)	t (mm)	h (mm)
EW 90	Heliotex EW	≥ 0,8 m - ≤ 10 m	≤ 2 m	190	250
EW 90	Heliotex EW	≥ 0,8 m - ≤ 10 m	≤ 6 m	235	290
E 90 / EW 30	Protex 1100.1 A2	≥ 0,8 m - ≤ 1,6 m	≤ 3,5 m	190	250
E 90 / EW 30	Protex 1100.1 A2	≥ 1,6 m - ≤ 10 m	≤ 3,5 m	190	200
E 90 / EW 30	Protex 1100.1 A2	≥ 0,8 m - ≤ 10 m	≥ 3,5 m - ≤ 6 m	190	250
E 90 / EW 30	Protex 1100.1 A2	≥ 0,8 m - ≤ 10 m	≥ 6 m - ≤ 7,6 m	235	290

(Nestandardní velikosti na vyžádání - technicky možné až do rozměrů 22 x 9 m (Protex 1100.1 A2) nebo 12 x 6 m (Heliotex))

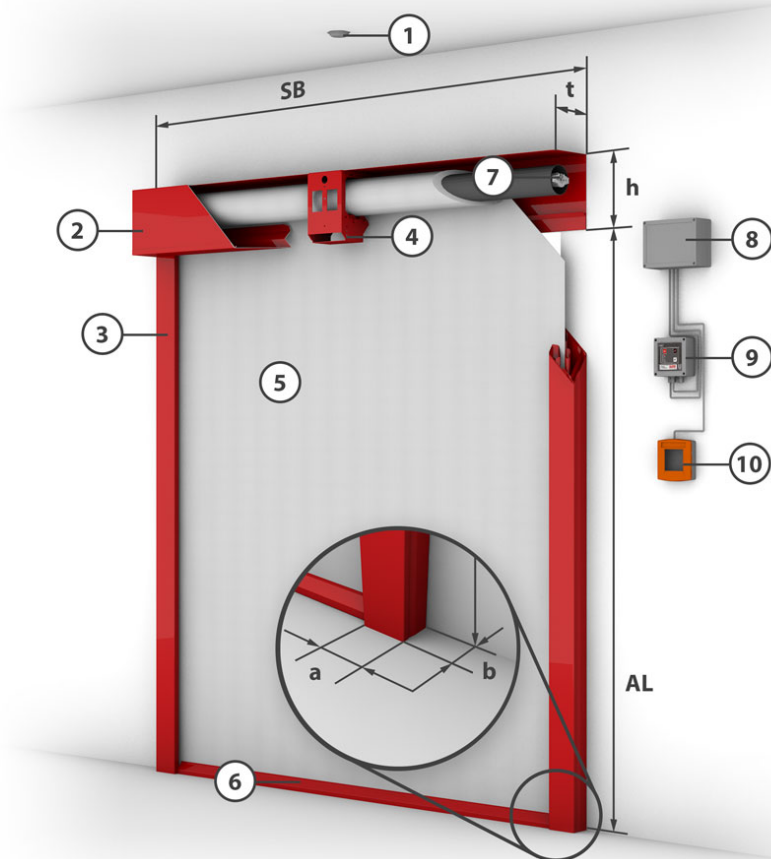

1 = Detektor kouře

2 = Kastlík

3 = Vodící lišta

4 = Upevňovací konzole

5 = Tkanina

6 = Ukončovací lišta

7 = Hřídel s trubkovým motorem

8 = Řídicí modul

9 = Ovládání

10 = Tlačítko

Ukončovací lišty

Standardní

Speciální provedení

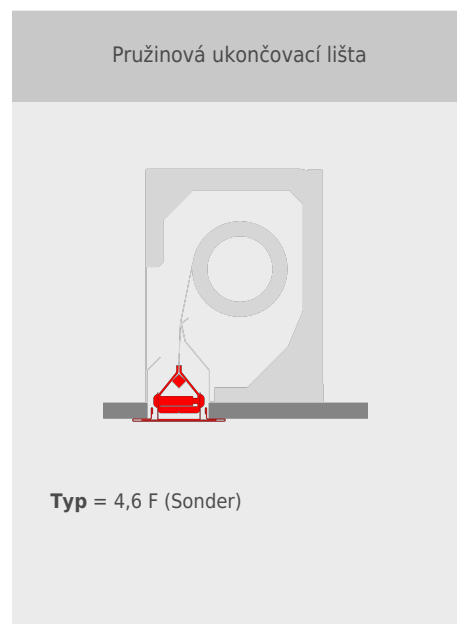
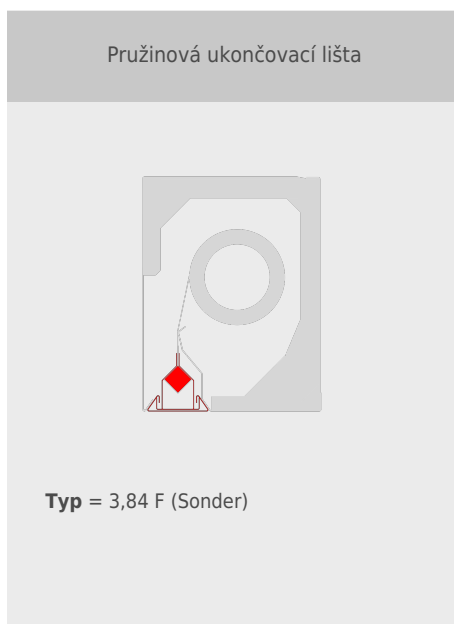
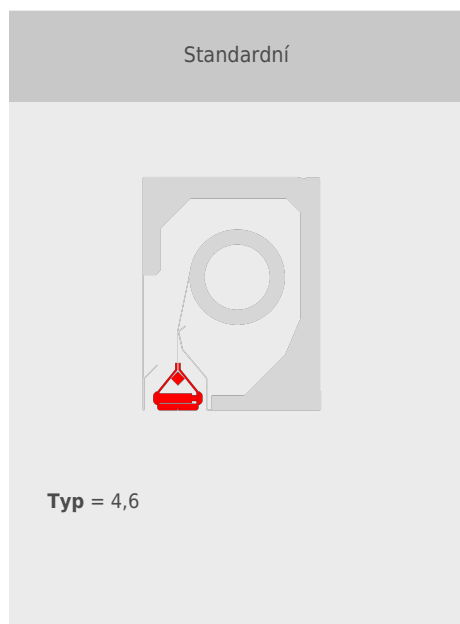

Varianty montáže skříně

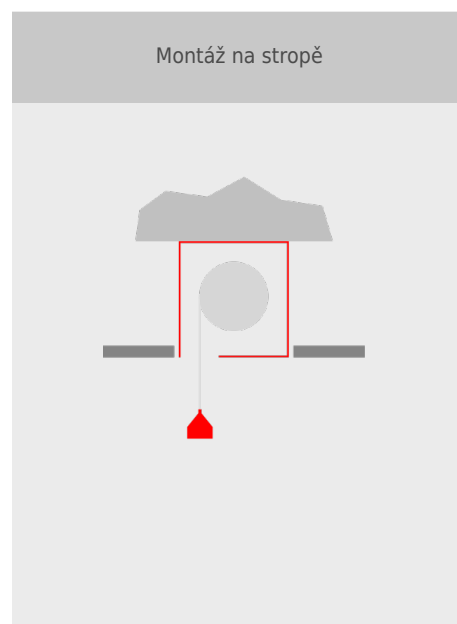
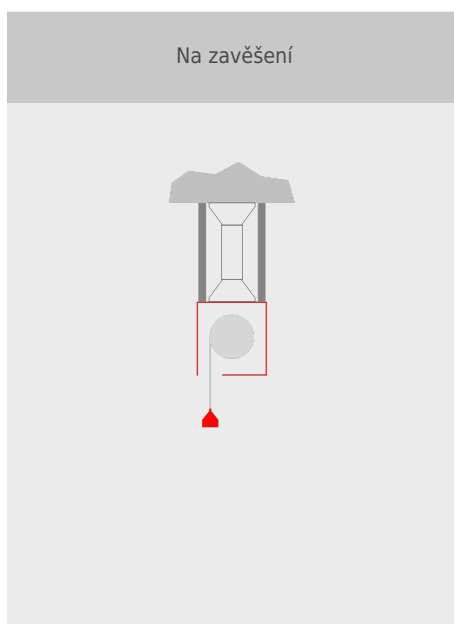
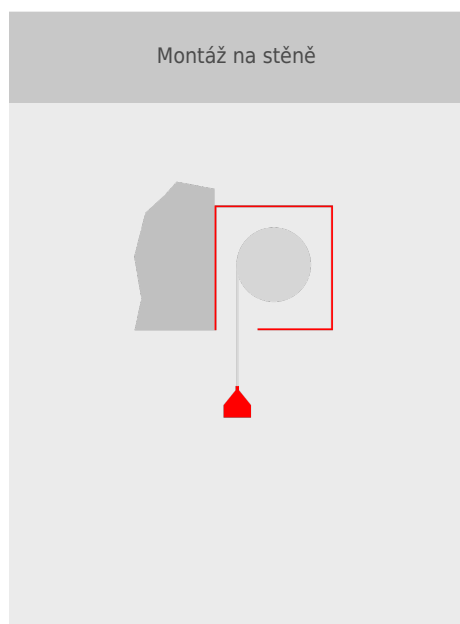

Vodící lišty

Standardní

Typ 105 E (nika)

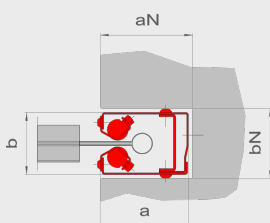

a = 105 mm **b** = 74 mm
AL = ≤ 6 m **A** = ≤ 50 m²

Typ 105 E (ostění)

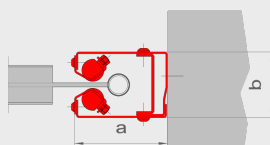

a = 105 mm **b** = 74 mm
AL = ≤ 6 m **A** = ≤ 50 m²

Typ 105 E (stěna)

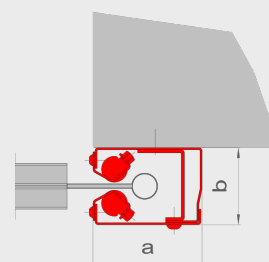

a = 105 mm **b** = 74 mm
AL = ≤ 6 m **A** = ≤ 50 m²

Vodící lišty

Speciální provedení

Typ 80 E

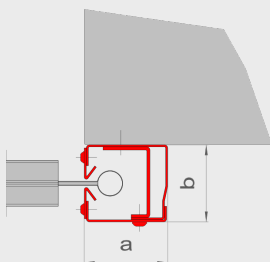

a = 80 mm **b** = 74 mm
AL = ≤ 3,5 m **A** = ≤ 18 m²

Typ 160 E

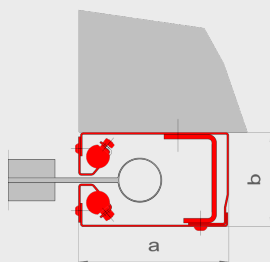

a = 160 mm **b** = 100 mm
AL = ≤ 9 m **A** = ≤ 120 m²